

- CLAMP-ON METER
- MEDIDOR DE TENAZA

500

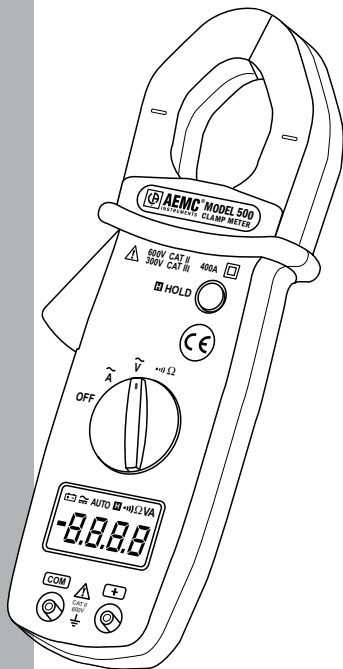

ENGLISH
ESPAÑOL

User Manual

Manual de
Instrucciones

 **AEMC**[®]
INSTRUMENTS

Statement of Compliance

Chauvin Arnoux®, Inc. d.b.a. AEMC® Instruments certifies that this instrument has been calibrated using standards and instruments traceable to international standards.

We guarantee that at the time of shipping your instrument has met its published specifications.

An NIST traceable certificate may be requested at the time of purchase, or obtained by returning the instrument to our repair and calibration facility, for a nominal charge.

The recommended calibration interval for this instrument is 12 months and begins on the date of receipt by the customer. For recalibration, please use our calibration services. Refer to our repair and calibration section at www.aemc.com.

Serial #: _____

Catalog #: 2117.54

Model #: 500

Please fill in the appropriate date as indicated:

Date Received: _____

Date Calibration Due: _____



Chauvin Arnoux®, Inc.
d.b.a AEMC® Instruments
www.aemc.com

Table of Contents

ENGLISH	1
ESPAÑOL.....	17
1. INTRODUCTION.....	2
1.1 International Electrical Symbols.....	3
1.2 Receiving Your Shipment.....	3
1.3 Ordering Information	3
2. PRODUCT FEATURES.....	4
2.1 Model 500 Control Features	4
2.2 LCD Display	5
2.3 Hold Button	5
2.3.1 Data Hold	5
2.3.2 Disable Auto-off Function	5
3. SPECIFICATIONS.....	6
3.1 Electrical Specifications	6
3.2 Mechanical Specifications.....	7
3.3 Safety Specifications.....	7
4. OPERATION	8
4.1 AC Current Measurement	8
4.2 AC Volt Measurement	9
4.3 Resistance Measurement	10
4.4 Continuity Test.....	11
5. MAINTENANCE.....	12
5.1 Warning.....	12
5.2 Cleaning	12
5.3 Battery Replacement	13
Repair, Calibration and Technical Assistance	14
Warranty Information	15

INTRODUCTION



- Read the user manual before operating and follow all safety information.
- Only use the meter as specified in this user manual.
- Never use this meter on a circuit with voltages greater than 600Vrms @ 50/60Hz.
- Never measure current while the test leads are connected to the input jacks.
- Do not operate the meter if the body or test leads look damaged.
- Check the rotary range switch and make sure it is at the correct position before each measurement.
- Do not perform resistance and continuity test on a live circuit.
- Use extreme caution when measuring live systems with voltage greater than 60VDC or 30VAC.
- Use extreme care when working around bus bars and bare conductors.
- Do not use the meter in over range/overload conditions (OL).
- For accurate readings, change the battery when the  symbol appears.

1.1 International Electrical Symbols



This symbol signifies that the instrument is protected by double or reinforced insulation. Use only specified replacement parts when servicing the instrument.



This symbol on the instrument indicates a WARNING and that the operator must refer to the user manual for instructions before operating the instrument. In this manual, the symbol preceding instructions indicates that if the instructions are not followed, bodily injury, installation/sample and product damage may result.



Risk of electric shock. The voltage at the parts marked with this symbol may be dangerous.

1.2 Receiving Your Shipment

Upon receiving your shipment, make sure that the contents are consistent with the packing list. Notify your distributor of any missing items. If the equipment appears to be damaged, file a claim immediately with the carrier and notify your distributor at once, giving a detailed description of any damage. Save the damaged packing container to substantiate your claim.

1.3 Ordering Information

Clamp-on Meter Model 500 **Cat. #2117.54**

Includes meter, test leads, two 1.5V AAA batteries, user manual and soft carrying case.



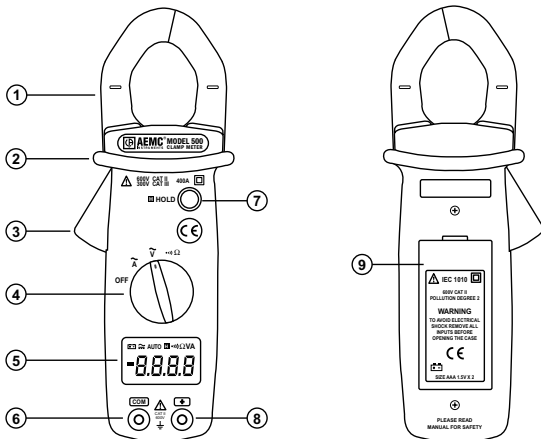

PRODUCT FEATURES

2.1 Model 500 Control Features



1. Jaw assembly (Ø .98", 25mm)
2. Safety barrier – anti-slip guard
3. Lever for jaw opening/closing
4. Rotary range selector switch
5. LCD display
6. COM (Black) input terminal jack
7. Data hold button
8. Positive (Red) input terminal jack
9. Battery compartment cover

2.2 LCD Display

	Low battery
	AC Input
AUTO	Auto Ranging
	Data Hold
	Continuity with beeper
Ω	Ohm function selected
V	Voltage function selected
A	Current function selected

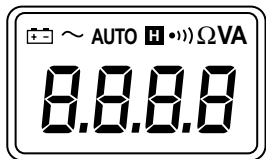

2.3 Hold Button

2.3.1 Data Hold

- The last reading may be held on the display by pressing the **HOLD** button. The  symbol will be displayed.
- When the data is no longer needed, release the hold function by pressing the **HOLD** button again.

2.3.2 Disable Auto-off Function

- Turn rotary switch to the OFF position
- Press and hold down the  button, then power the meter ON by selecting a range.
- Upon the next power ON, the auto-off function will be reactivated.

CHAPTER 3

SPECIFICATIONS

Reference Conditions: 23°C ±5°C, 45 to 75% RH, 3V supply, conductor centered, earth's magnetic field, no external magnetic or electrical field, sine wave 50/60Hz. Accuracy is expressed as ± [% of reading (R) ± counts (cts)].

3.1 Electrical Specifications

AC Amperes

Range	Resolution	Accuracy	Overload
400A	0.1A	50 to 60Hz: 2% of R ± 5cts 60 to 500Hz: 2.8% of R ± 5cts	600Arms

AC Volts (Auto-ranging)

Range	Measurement	Res.	Accuracy	Overload	Input Impedance
400V	0.5 to 399.9V	0.1V	50 to 60Hz: 1.0% of R ± 5cts	600Vrms	1MΩ
600V	400 to 600V	1V	60 to 500Hz: 1.5% of R ± 5cts		

Resistance - Ohms (Ω)

Range	Measurement	Res.	Accuracy	Test Voltage	Overload
400Ω	0.3 to 399.9Ω	0.1Ω	1.9% of R ± 3cts	1.5VDC	600Vrms

Continuity (•••••)

Range	Beeper	Test Voltage	Overload
•••••	< 35Ω	1.5VDC	600Vrms

3.2 Mechanical Specifications

Digital Display:

3¾ digits LCD display, 4000-count (max reading 3999)

Over Load: \overline{OL} is displayed when input signal exceeds range

Sample Rate: 2 samples/sec

Power Supply: Two 1.5V AAA (LR03) alkaline batteries

Low Battery Indication: The ⏻ symbol is displayed when battery is below the required voltage

Battery Life: 300 hours approx

Auto Power Off: The meter will power itself OFF if there is no push button or rotary switch operation for 30 minutes

Jaw Opening Size: 1.1" (28mm)

Dimensions: 7.60 x 1.97 x 1.1" (193 x 50 x 28mm)

Weight: 8.11 oz (230g) with batteries

Altitude: 2000 meters

Operating Temperature:

32° to 104°F (0° to 40°C), <80% RH, non-condensing

Storage Temperature:

14° to 140°F (-10° to 60°C), <70% RH, battery removed

3.3 Safety Specifications

EN 61010 600V Cat. II

EN 61010 300V Cat. III

Pollution Degree: 2

Installation Categories II (600V), III (300V)



**All specifications are subject to change without notice*

OPERATION

4.1 AC Current Measurement

- Turn the rotary range switch to the \tilde{A} range.
- Press the lever to open the jaws.
- Clamp the jaws around the conductor to be measured.
- Immediately unclamp the meter from the conductor under test if overload "*OL*" is displayed.
- If reading is unstable and is hard to read, push the **HOLD** button and read the measurement.



WARNING: Remove test leads before measuring current.

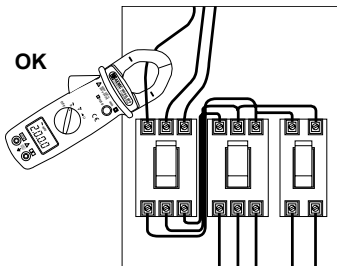

NO

(two conductors from different phases)

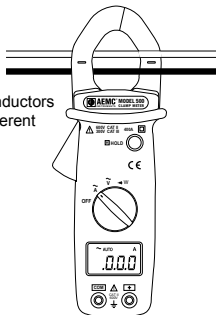

4.2 AC Volt Measurement

- Turn the rotary range switch to the \tilde{V} range.
- Insert the red test lead to the red "+" input jack and the black lead to the black "**COM**" input jack.
- Bring the test probe tips into contact with the test points.
- Immediately remove the test probes from the circuit under test if overload "**OL**" is displayed.
- If reading is unstable and hard to read, push the **HOLD** button and read the measurement.

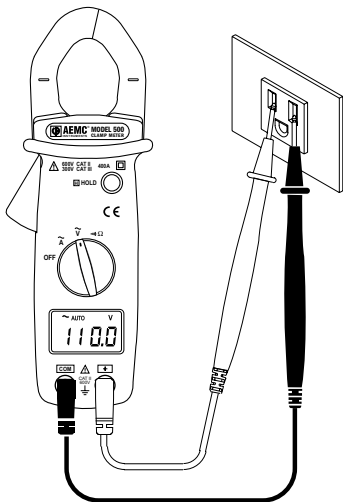

4.3 Resistance Measurement

- Turn the rotary range switch to the Ω range.
- Insert the red test lead to the red "+" input jack and the black lead to the black "COM" input jack.
- Bring the test probe tips into contact with the sample under test.
- If overload "OL" is displayed, the resistance exceeds the measurement range or the circuit is open.



WARNING: When making a resistance measurement, make sure that the power is off (dead circuit), and that all capacitors in the measured circuit are fully discharged.

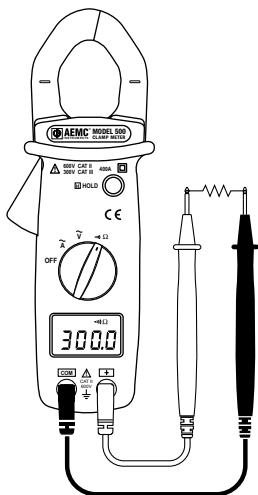

4.4 Continuity Test

- Turn the rotary range switch to the $\bullet\text{---}\Omega$ range.
- Insert red test lead to the red "+" input jack and the black lead to the black "COM" input jack.
- Bring the test probe tips into contact with the sample under test.
- If the resistance is less than 35Ω , the beeper emits a continuous sound.
- If overload "OL" is displayed, the resistance exceeds the measurement range or the circuit is open.



WARNING: When testing continuity, make sure that there is no power in the tested sample or circuit (dead circuit). This may be checked by using the voltage functions.

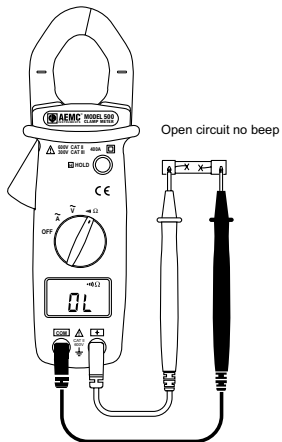
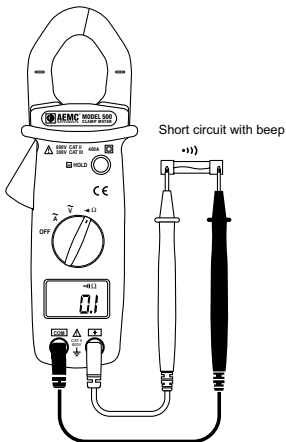

MAINTENANCE

5.1 **Warning!**

- Remove the test leads on any input before opening the case.
- Do not operate the clamp-on probe without a battery case cover.
- To avoid electrical shock, do not attempt to perform any servicing unless you are qualified to do so.
- To avoid electrical shock and/or damage to the instrument, do not get water or other foreign agents into the probe.

5.2 **Cleaning**

- To clean the probe, wipe the case with a damp cloth and mild detergent.
- Do not use abrasives or solvents.
- Do not get water inside the case. This may lead to electrical shock or damage to the instrument.

5.3 Battery Replacement

The clamp-on meter Model 500 is powered by two AA 1.5V batteries. The  symbol will appear on the LCD display when the supply voltage drops below proper operating range. This indicates that the batteries need to be changed. It is recommended to replace both batteries at the same time.

- The meter must be in the OFF position and disconnected from any circuit or input.
- Place the meter face down and loosen the battery cover screw with a flat head screwdriver.
- Replace the old batteries with two fresh 1.5V AAA size batteries.
- Replace the battery compartment cover and tighten down the screw.

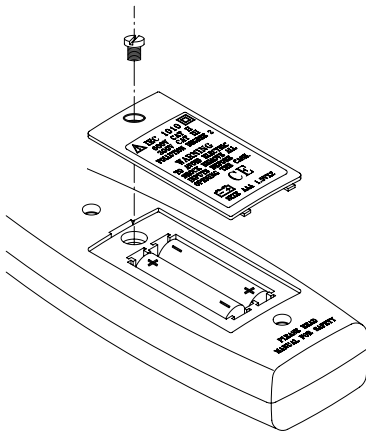

Repair and Calibration

To ensure that your instrument meets factory specifications, we recommend that it be submitted to our factory Service Center at one-year intervals for recalibration, or as required by other standards or internal procedures.

For instrument repair and calibration:

You must contact our Service Center for a Customer Service Authorization Number (CSA#). This will ensure that when your instrument arrives, it will be tracked and processed promptly. Please write the CSA# on the outside of the shipping container. If the instrument is returned for calibration, we need to know if you want a standard calibration, or a calibration traceable to N.I.S.T. (Includes calibration certificate plus recorded calibration data).

Chauvin Arnoux[®], Inc. d.b.a. AEMC[®] Instruments
15 Faraday Drive • Dover, NH 03820 USA
Tel: (800) 945-2362 or (603) 749-6434 (Ext. 360)
Fax: (603) 742-2346 or (603) 749-6309
repair@aemc.com

(Or contact your authorized distributor)

Costs for repair, standard calibration, and calibration traceable to N.I.S.T. are available.

NOTE: A CSA# must be obtained before returning any instrument.

Technical and Sales Assistance

If you are experiencing any technical problems, or require any assistance with the proper operation or application of your instrument, please call, mail, fax or e-mail our technical support hotline:

Chauvin Arnoux[®], Inc. d.b.a. AEMC[®] Instruments
200 Foxborough Boulevard • Foxborough, MA 02035, USA
Phone: (800) 343-1391 or (508) 698-2115
Fax: (508) 698-2118
techsupport@aemc.com
www.aemc.com

NOTE: Do not ship Instruments to our Foxborough, MA address.

Limited Warranty

The Model 500 is warranted to the owner for a period of one year from the date of original purchase against defects in manufacture. This limited warranty is given by AEMC® Instruments, not by the distributor from whom it was purchased. This warranty is void if the unit has been tampered with, abused or if the defect is related to service not performed by AEMC® Instruments.

**For full warranty coverage detail and registration, go to
www.aemc.com**

What AEMC® Instruments will do: If a malfunction occurs within the one-year period, you may return the instrument to us for repair or replacement free of charge, provided we have your registration information on file or proof of purchase. AEMC® Instruments will, at its option, repair or replace the faulty material.

REGISTER ONLINE AT: www.aemc.com

Warranty Repairs

What you must do to return an Instrument for Warranty Repair:

First, request a Customer Service Authorization Number (CSA#) by phone or by fax from our Service Department (see address below), then return the instrument along with the signed CSA Form. Please write the CSA# on the outside of the shipping container. Return the instrument, postage or shipment pre-paid to:

Chauvin Arnoux®, Inc. d.b.a. AEMC® Instruments
Service Department • 15 Faraday Drive • Dover, NH 03820 USA
Tel: (800) 945-2362 or (603) 749-6434 (Ext. 360)
Fax: (603) 742-2346 or (603) 749-6309
repair@aemc.com

Caution: To protect yourself against in-transit loss, we recommend you insure your returned material.

NOTE: All customers must obtain a CSA# before returning any instrument.

NOTES:

Tabla de Contenidos

ENGLISH	1
ESPAÑOL.....	17
1. INTRODUCCIÓN	18
1.1 Símbolos Eléctricos Internacionales	19
1.2 Recepción de su embarque	19
1.3 Información para poner una orden.....	19
2. CARACTERÍSTICAS DEL PRODUCTO.....	20
2.1 Características de Modelo 500	20
2.2 Pantalla LCD.....	21
2.3 Botón Mantener (Hold).....	21
2.3.1 Mantener Lectura	21
2.3.2 Deshabilitar la Apagado Automático.....	21
3. ESPECIFICACIONES	22
3.1 Especificaciones Eléctricas.....	22
3.2 Especificaciones Mecánicas	23
3.3 Especificaciones de Seguridad.....	24
4. OPERACIÓN.....	25
4.1 Medición de Corriente CA.....	25
4.2 Medición de Volt CA.....	26
4.3 Medición de Resistencia	27
4.4 Prueba de Continuidad	28
5. MANTENIMIENTO.....	29
5.1 ¡Advertencia!.....	29
5.2 Limpieza.....	29
5.3 Reemplazo de la Batería	30
Reparación, Calibración y Asistencia Técnica y de Ventas.....	31
Garantía Limitada y Reparaciones bajo Garantía	32

INTRODUCCIÓN

Advertencia

- Lea el manual de usuario antes de operar el instrumento y siga todas las instrucciones de seguridad.
- Sólo utilice el medidor como se indica en este manual de usuario.
- Nunca utilice este medidor en un circuito con voltajes superiores a 600Vrms @ 50/60Hz.
- Nunca mida corriente mientras los cables de prueba estén conectados a las entradas.
- No opere el medidor si la carcasa o los cables de prueba están dañados.
- Revise el selector de rango rotatorio y asegúrese que está en la posición correcta antes de cada medición.
- No realice pruebas de resistencia ni de continuidad en un circuito vivo.
- Sea extremadamente cuidadoso cuando mida en circuitos vivos con voltajes superiores a 60VCD o 30VCA.
- Tenga mucho cuidado al trabajar cerca de barras bus y conductores desnudos.
- No utilice el medidor fuera de rango o en condiciones de sobrecarga (OL).
- Para obtener lecturas exactas, cambie la batería cuando aparece el símbolo .

1.1 Símbolos Eléctricos Internacionales



Este símbolo significa que el instrumento está protegido por un doble aislamiento o un aislamiento reforzado. Utilice piezas de repuesto especificadas por AEMC® cuando repare el instrumento.



Este símbolo en el instrumento significa ADVERTENCIA en este caso consulte el manual de instrucciones antes de utilizar el aparato. En el supuesto que aparezca esta señal, significara no se han seguido las instrucciones de uso, si no se respetan o realizan correctamente, pueden ocasionar un accidente corporal o dañar el equipo o las instalaciones.



Riesgo de choque eléctrico. Los componentes marcados con este símbolo pueden ser peligrosos.

1.2 Recepción de su embarque

Luego de recibido su embarque, asegúrese que el contenido coincide con la guía de despacho. Avise a su distribuidor sobre cualquier parte faltante. Si el equipo aparece dañado, presente un reclamo inmediatamente al transportador y avise inmediatamente a su distribuidor, dando una descripción detallada de los daños. Conserve el empaque dañado para respaldar su reclamo. No utilice un instrumento que aparezca dañado.

1.3 Información para poner una orden

Medidor de Tenaza Modelo 500..... Cat. #2117.54
Incluye medidor, cables de prueba, dos pilas tipo "AAA" de 1.5V, manual de usuario y estuche blando para transporte.

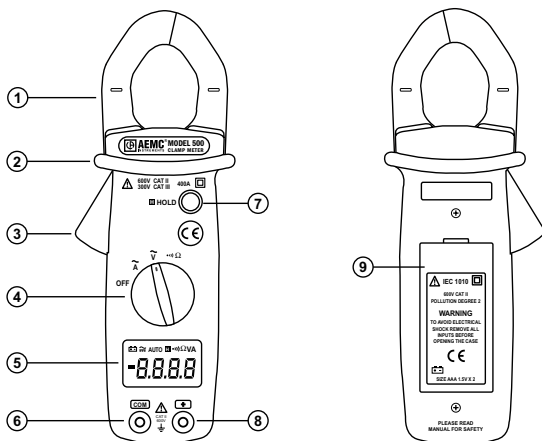

CARACTERÍSTICAS DEL PRODUCTO

2.1 Características de Modelo 500



1. Tenaza (Ø .98", 25mm)
2. Barrera de seguridad – protección anti-deslizante
3. Palanca para abrir/cerrar la tenaza
4. Selector de rango rotatorio
5. Pantalla LCD
6. Terminal de entrada COM (Negro)
7. Botón para mantener lectura
8. Terminal de entrada Positivo (Rojo)
9. Cubierta del compartimento de batería

2.2 Pantalla LCD

	Batería baja
	Entrada CA
AUTO	Auto Rango
H	Mantener Lectura
••••)	Continuidad con bípser
Ω	Función Ohm seleccionada
V	Función Voltaje seleccionada
A	Función Corriente seleccionada

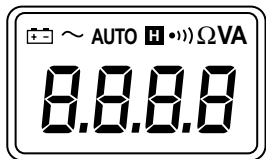

2.3 Botón Mantener (Hold)

2.3.1 Mantener Lectura

- La última lectura puede mantenerse en la pantalla presionando el botón **HOLD**. Se mostrará el símbolo **H**.
- Cuando no necesite más el dato, libere la función mantener lectura presionando el botón **HOLD** nuevamente.

2.3.2 Deshabilitar la Función Apagado Automático

- Deshabilitar la Función Apagado Automático.
- Presione y mantenga presionado el botón **H**, luego encienda el medidor seleccionando un rango.
- La función Apagado Automático será reactivada la próxima vez que se encienda el instrumento.

CAPÍTULO 3

ESPECIFICACIONES

Condiciones de Referencia: 23°C ± 5°C, 45 a 75% HR, alimentación 3V, conductor centrado, campo magnético terrestre, sin campos magnéticos o eléctricos externos, onda sinusoidal 50/60Hz. Exactitud se expresa como ± [% de lectura (R) ± cuentas (cts)].

3.1 Especificaciones Eléctricas

Amperes CA

Rango	Resolución	Exactitud	Sobrecarga
400A	0.1A	50 a 60Hz: 2% de R ± 5cts 60 a 500Hz: 2.8% de R ± 5cts	600Arms

Volts CA (Auto Rango)

Rango	Medición	Res.	Exactitud	Sobrecarga	Impedancia de Entrada
400V	0.5 a 399.9V	0.1V	50 a 60Hz: 1.0% de R ± 5cts 60 a 500Hz: 1.5% de R ± 5cts	600Vrms	1MΩ
600V	400 a 600V	1V			

Resistencia - Ohms (Ω)

Rango	Medición	Res.	Exactitud	Voltaje de Prueba	Sobrecarga
400Ω	0.3 a 399.9Ω	0.1Ω	1.9% de R ± 3cts	1.5V _{CD}	600Vrms

Continuity ()

Rango	Bíper	Voltaje de Prueba	Sobrecarga
	< 35Ω	1.5V _{CD}	600Vrms

3.2 Especificaciones Mecánicas

Pantalla Digital: Pantalla con dígitos LCD de 3¾, 4000-cuentas (lectura máx. 3999)

Sobrecarga:

Cuando la señal de entrada excede el rango se muestra 

Velocidad de Muestreo: 2 muestras/seg

Alimentación: Dos baterías AAA de 1.5V

Indicación de Batería Baja: Se muestra el símbolo  cuando el voltaje de la batería está debajo de lo requerido

Vida de la Batería: 300 horas aprox.

Apagado Automático: El medidor se apaga solo si no se acciona ningún botón o el selector rotatorio durante 30 minutos

Abertura de la Tenaza: 1.1" (28mm)

Dimensiones: 7.60 x 1.97 x 1.1" (193 x 50 x 28mm)

Peso: 8.11 oz (230g) con baterías

Altitud: 2000 metros

Temperatura de Operación:

32° a 104°F (0° a 40°C), <80% HR, no-condensante

Temperatura de Almacenamiento:

14° a 140°F (-10° a 60°C), <70% HR, sin baterías

3.3 Especificaciones de Seguridad

EN 61010, 600V, CAT II

EN 61010, 300V, CAT III

Contaminación Grado: 2

Categorías de Instalación II (600V), III (300V)



**Todas las especificaciones y precios pueden variar sin previo aviso.*

OPERACIÓN

4.1 Medición de Corriente CA

- Medición de Corriente CA
- Gire el selector de rango rotatorio a la posición A.
- Presione la palanca para abrir la tenaza.
- Coloque la tenaza alrededor del conductor que desea medir.
- Retire inmediatamente el medidor desde el conductor que se mide si aparece **OL**.
- Si la lectura es inestable y difícil de leer, presione el botón **HOLD** y tome la lectura.



NOTA: Retire los cables de prueba antes de medir corriente.

CORRECTO

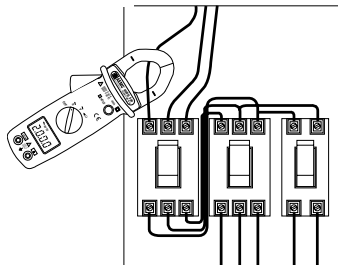

INCORRECTO

(dos conductores de fases distintas)

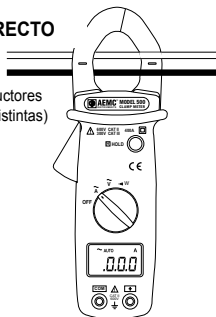

4.2 Medición de Volt CA

- Gire el selector de rango rotatorio a la posición \tilde{V} .
- Inserte el cable de prueba rojo en la entrada “+” roja y el cable de prueba negro en la entrada “COM” negra.
- Haga contacto con las puntas en los puntos de prueba.
- Retire inmediatamente las puntas de prueba desde el circuito que se mide si aparece “OL”.
- Si la lectura es inestable y difícil de leer, presione el botón **HOLD** y tome la lectura.

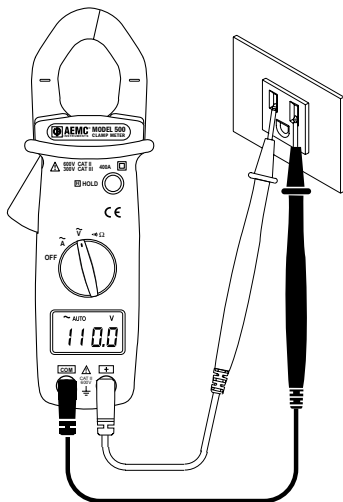

4.3 Medición de Resistencia

- Gire el selector de rango rotatorio a la posición Ω .
- Inserte el cable de prueba rojo en la entrada “+” roja y el cable de prueba negro en la entrada “COM” negra.
- Haga contacto con las puntas de prueba en la muestra a medir.
- Si aparece “OL”, la resistencia excede el rango de medición o el circuito está abierto.



ADVERTENCIA: Al hacer una medición de resistencia, asegúrese que no hay energía (circuito muerto) y que todos los condensadores del circuito están totalmente descargados.

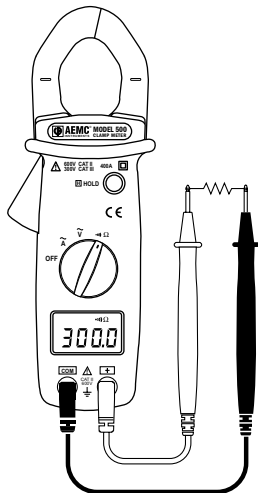

4.4 Prueba de Continuidad

- Gire el selector de rango rotatorio a la posición $\bullet\bullet\bullet\Omega$.
- Inserte el cable de prueba rojo en la entrada “+” roja y el cable de prueba negro en la entrada “COM” negra.
- Haga contacto con las puntas de prueba en la muestra a medir.
- Si la resistencia es menor que 35Ω , el bípér emite un sonido continuo.
- Si aparece “OL”, la resistencia excede el rango de medición o en circuito está abierto.



ADVERTENCIA: Al probar continuidad, asegúrese que no hay energía en la muestra o en el circuito bajo prueba (circuito muerto). Esto puede comprobarse usando las funciones de voltaje.

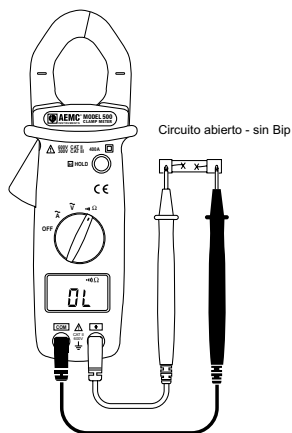
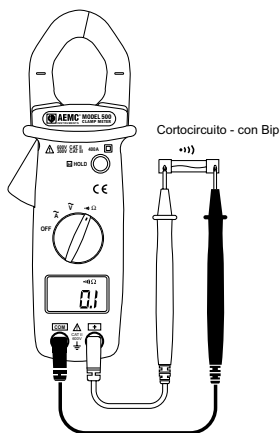

MANTENIMIENTO

5.1 ¡Advertencia!

- Retire los cables de prueba de las entradas antes de abrir la caja.
- No opere el medidor de tenaza sin la cubierta del compartimiento de la batería.
- Para evitar un choque eléctrico, no intente realizar ninguna reparación si no está calificado para hacerla.
- Para evitar un choque eléctrico y/o daño al instrumento no permita que entre agua u otro agente extraño al interior del medidor.

5.2 Limpieza

- Para limpiar el medidor, frote la caja con un paño húmedo y un detergente suave.
- No use abrasivos ni solventes.
- No permita que entre agua dentro de la caja. Esto puede conducir a un choque eléctrico o dañar el instrumento.

5.3 Reemplazo de la Batería

El medidor de tenaza Modelo 500 es alimentado por dos baterías tipo AAA de 1.5V. Cuando el voltaje de alimentación cae por debajo del rango de operación apropiado aparece en la pantalla LCD el símbolo . Este indica que se debe reemplazar la batería. Se recomienda reemplazar ambas baterías simultáneamente.

- El medidor debe estar en la posición OFF y desconectado de cualquier circuito o entrada.
- Coloque el medidor cara abajo y suelte el tornillo de la cubierta de la batería con un destornillador de paleta.
- Reemplace las baterías viejas por dos baterías nuevas de tamaño AAA de 1.5V.
- Reponga la tapa del compartimiento de batería y apriete el tornillo.

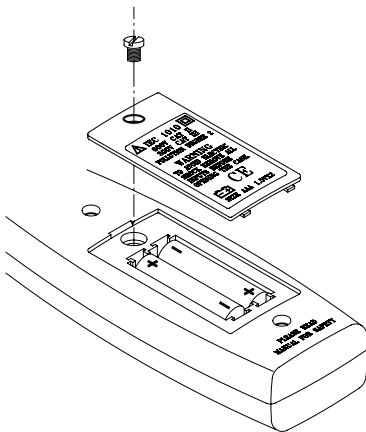

Reparación y Calibración

Para asegurar que su instrumento cumple con las especificaciones de fábrica, recomendamos que sea enviado al Centro de Servicio de la fábrica para re-calibración, anualmente o según lo requieran otros estándares o procedimientos internos.

Para la reparación y calibración del instrumento:

Usted debe contactar nuestro Centro de Servicio para obtener un Número de Autorización de Servicio al Cliente (CSA#). Esto le asegurará que cuando llegue su instrumento, será ingresado y procesado con prontitud. Por favor escriba el CSA# en el exterior del envase. Si el instrumento se envía para calibración, necesitamos saber si desea una calibración estándar o una calibración según N.I.S.T. (incluye certificado de calibración más registro de los datos de calibración).

Chauvin Arnoux®, Inc. d.b.a. AEMC® Instruments
15 Faraday Drive • Dover, NH 03820 USA
Tel: (800) 945-2362 or (603) 749-6434 (Ext. 360)
Fax: (603) 742-2346 or (603) 749-6309

(O contacte su distribuidor autorizado)

Los Costos de reparación, calibración estándar y calibración según N.I.S.T. están disponibles.

NOTA: Todos los clientes deben obtener un CSA# antes de enviar un instrumento.

Asistencia Técnica y de Ventas

Si tiene cualquier problema técnico o necesita ayuda para operar correctamente su instrumento o en sus aplicaciones, por favor llame, escriba, envíe un fax o correo electrónico a nuestro soporte técnico:

Chauvin Arnoux®, Inc. d.b.a. AEMC® Instruments
200 Foxborough Blvd • Foxborough, MA 02035, USA
Phone: (800) 343-1391 or (508) 698-2115
Fax: (508) 698-2118
E-mail: techsupport@aemc.com

NOTA: No envíe Instrumentos a nuestra dirección en Foxborough, MA.

Garantía Limitada

El Modelo 500 es garantizado al propietario por defectos de fabricación, por un período de un año desde la fecha original de compra. Esta garantía limitada es dada por AEMC® Instruments, no por el distribuidor a quien se compró el instrumento. Esta garantía queda viciada si la unidad ha sido intervenida, abusada o si la falla se relaciona con un servicio no realizado por AEMC® Instruments.

Para detalles completos sobre la cobertura de la garantía y registro, visite www.aemc.com

Lo que AEMC® Instruments hará: Si ocurre una falla de funcionamiento dentro de un año, usted puede devolvernos el instrumento para su reparación o reemplazo sin cargo, siempre y cuando tengamos su información de registro de garantía o un comprobante de compra. AEMC® Instruments reparará o reemplazará el material defectuosos, a su discreción.

Registro En línea en: www.aemc.com

Reparaciones bajo Garantía

Lo que Usted debe hacer para enviar un Instrumento para Reparación bajo Garantía:

Primero, solicite un Número de Autorización de Servicio al Cliente (CSA#) por teléfono o por fax a nuestro Departamento de Servicio (vea la dirección abajo), luego envíe el instrumento junto con el formulario CSA firmado. Por favor escriba el CSA# en el exterior del envase. Envíe el instrumento con el franqueo o flete prepago a:

Chauvin Arnoux®, Inc. d.b.a. AEMC® Instruments
Service Department • 15 Faraday Dr • Dover, NH 03820 USA
Tel: (800) 945-2362 or (603) 749-6434 (Ext. 360)
Fax: (603) 742-2346 or (603) 749-6309

Precaución: Para protegerse contra pérdidas en tránsito, le recomendamos asegurar su mercadería.

NOTA: Todos los clientes deben obtener un CSA# antes de enviar un instrumento.



06/08

99-MAN 100275 v3

Chauvin Arnoux®, Inc. d.b.a. **AEMC®** Instruments
15 Faraday Drive • Dover, NH 03820 USA
www.aemc.com